



# ATH-SQ1TW SVN

無線耳機

---

## 使用說明書

# 安全的注意事項

本產品採用安全設計，但使用不當仍可能引起事故。為防範事故於未然，使用本產品時請務必遵守下記事項。

## 耳機的注意事項

- 請勿於醫療設備附近使用本產品。無線電波可能會影響心律調節器和醫療電子設備。請勿於醫療設施內使用本產品。
- 於飛機上使用本產品時，請遵守航空公司的說明。
- 請勿於自動門和火災警報器等自動控制裝置附近使用本產品。無線電波可能會影響電子設備，導致電子設備故障而引起意外事故。
- 請勿拆解、改造或試圖修理本產品，以免發生觸電，導致故障或引發火災。
- 請勿使本產品受到強烈撞擊，以免發生觸電，導致故障或引發火災。
- 請勿於手部潮濕的情形下接觸本產品，以免發生觸電或人身傷害。
- 若本產品有發生故障、冒煙、異味、發熱、噪音或出現其他損壞跡象時，請停止使用本產品，並中斷與設備的連結。這種情況下，請聯繫當地的「鐵三角」經銷商。
- 請勿使本產品淋濕，以免發生觸電或故障。
- 請勿將例如易燃物、金屬、液體等異物混入本產品中。
- 請勿用布覆蓋本產品，以免因過熱而發生火災或受傷。
- 若於駕駛時使用耳機，請遵循手機和耳機使用的相關法律規定。
- 請勿於無法聽到周遭環境聲音將導致嚴重危險的地方使用本產品（例如在鐵路平交道、火車站和建築工地）。
- 此產品可有效隔絕外界聲音，因此當您配戴耳機時，可能無法清楚聽見周遭的聲音。請將音量調至可聽見周圍音量之大小，並在聆聽音樂時，持續確認周遭是否安全。
- 本產品請保管於兒童無法接觸到的場所。
- 為了防止損害您的聽力，請勿以過高音量使用。長期以過大音量聆聽，可能會造成暫時或永久性的聽力損害。
- 若因與產品的直接接觸，造成皮膚出現過敏現象時，請勿繼續使用。
- 若於使用過程中感到不適，請立即停止使用本產品。
- 自耳朵取下耳機時，請確認耳塞仍與耳機裝置相連。若耳塞留在耳孔中無法取出，請立即就醫。
- 配戴本產品時若皮膚有異樣感覺，請勿繼續使用。

## 安全的注意事項

### 充電盒的注意事項

- 請勿拆解、改造或試圖修理本產品，以免發生觸電，導致故障或引發火災。
- 請勿使本產品受到強烈撞擊，以免發生觸電，導致故障或引發火災。
- 請勿於手部潮濕的情形下接觸本產品，以免發生觸電或人身傷害。
- 若本產品有發生故障、冒煙、異味、發熱、噪音或出現其他損壞跡象時，請停止使用本產品，並中斷與設備的連結。這種情況下，請聯繫當地的「鐵三角」經銷商。
- 請勿使本產品淋濕，以免發生觸電或故障。
- 請勿將例如易燃物、金屬、液體等異物混入本產品中。
- 請勿用布覆蓋本產品，以免因過熱而發生火災或受傷。
- 請務必使用隨附的USB充電線進行充電，以免造成產品損壞。
- 請勿使用擁有快速充電功能（電壓超過5V以上）之設備為本產品充電。否則可能會導致本產品故障。
- 請勿將本產品放置於日照直射處、暖氣設備附近，高溫多濕或多塵的場所，因為此類放置方式可能會導致故障或瑕疵。
- 請勿使其靠近火源，因為這可能會導致變形或故障。
- 請勿使用汽油、油漆稀釋劑、接點清潔劑等，以免導致變形或故障。

### 充電電池注意事項

本耳機與充電盒配備有一只充電電池（鋰離子電池）。

- 電池液不慎誤入眼睛時，請勿搓揉眼睛。應立刻以清水（自來水等）充分沖洗，並儘速就醫診療。
- 電池液外漏時，請勿直接用手接觸液體。若液體殘留在產品內部，可能會導致故障。電池液外漏時，請聯繫當地的「鐵三角」經銷商。
  - 若不慎誤食電池液，請立刻以清水（自來水等）充分漱洗，並儘速就醫診療。
  - 若電池液附著於皮膚或衣類，請立刻以清水沖洗。若皮膚感到任何不適，請儘速就醫診療。
- 為了避免洩漏、發熱或爆炸：
  - 切勿加熱、拆解或改造電池，或丟棄至火中。
  - 請勿以釘子刺插、以鐵鎚敲打或踩踏電池。
  - 請勿使本產品掉落或受到強烈撞擊。
  - 請勿使電池受潮。
- 請勿於以下場所使用、放置或儲存電池：
  - 日照直射、高溫多濕處
  - 烈日直射下的車內
  - 暖爐等熱源附近
- 請務必使用隨附USB線進行充電，以免導致故障或起火。
- 本產品的內建充電電池無法自行更換。若電池充滿電後，使用時間顯著變短，表示電池可能已經達到使用壽命。於此情況下，請將產品送修。有關修理的詳情，請聯繫您當地的「鐵三角」經銷商。
- 廢棄本產品時，需妥善處理內建的充電式電池。有關妥善廢棄電池的方法，請聯繫您當地的「鐵三角」經銷商。

# 使用上的注意事項

- 使用前，請務必閱讀所連接裝置的使用說明書。
- 使用本產品時，若發生連接裝置之儲存記憶消失等情形，本公司恕不負擔任何責任。
- 搭乘公共交通工具或處於其他公共場所時，請注意音量，避免造成他人困擾。
- 連接本產品之前，請將欲連接設備之音量調至最低。
- 於乾燥環境中使用本產品時，耳朵可能會有刺痛感。這是由於積聚在人體上的靜電所造成的，並非產品故障。
- 請勿使本產品受到強烈撞擊。
- 請勿將本產品放置於日照直射處、暖氣設備附近，高溫多濕或多塵的場所。此外，請勿讓本產品受潮。
- 本產品於使用一段時間後，有可能因為紫外線（尤其是陽光直射）和磨損而發生褪色情況。
- 若在USB充電線仍連接於充電盒時置於袋中，可能會導致USB充電線纏住物品、斷裂或受損。
- 在插入或拔除USB充電線時，請務必握住插頭。若直接拉扯USB充電線，可能使得線材斷裂或發生意外。
- 不需使用USB充電線時，請從充電盒上拔除。
- 如果USB充電線的端子彎曲、鬆動或損壞，請勿為電池充電。否則可能會導致發熱、冒煙、起火或觸電。
- 為耳機充電時，請先將充電盒的盒蓋關上再進行充電。
- 不使用本產品時，請將其存放於隨附之充電盒中。
- 請務必使用隨附的耳塞。如果使用非隨附耳塞，耳機可能無法裝入充電盒或無法充電。
- 使用本產品時，請選擇最適合您的耳塞尺寸，並牢固佩戴本產品。
- 只有使用手機通話網路時才能以本產品進行通話。不保證支援使用行動數據網路的通訊應用程式。
- 如果在未與本產品連接的電子裝置或發射器（例如行動電話）附近使用本產品，可能會出現雜音。在這種情況下，請將本產品遠離電子設備或發射器。
- 於電視機或收音機天線附近使用本產品時，可能會在電視機或收音機訊號中看到或聽到噪訊。在這種情況下，請將本產品遠離電視機或收音機天線。
- 為保護內建的可充電電池，請每6個月至少進行一次充電。如果充電間隔時間太久，充電電池的壽命可能會縮短，或是可能無法再為充電電池充電。
- 如有水或異物侵入充電插孔或USB充電線，請勿為本產品充電。否則可能會造成充電插孔或USB充電線腐蝕、發熱、冒煙、起火，或發生其他故障或觸電。
- 請於通風良好的地方（10至35°C）為本產品充電，避免日照直射。否則可能造成電池劣化、連續使用壽命縮短，或無法再為電池充電。
- 如果耳機潮濕，請以乾布擦拭之後再放入充電盒。本充電盒並不防水（防滴）。如果耳機潮濕，請勿為本產品充電。
- 本產品的外部聲音模式可讓您透過內建麥克風聽見外界聲音。視音樂重播音量而異，可能聽不見外界聲音。在這種情況下，請調低音樂音量。
- 視外界環境而異，即使使用本產品的外部聲音模式，仍可能聽不見環境聲音。請勿在無法聽見外界聲音而可能發生危險的地方使用本產品，例如交通繁忙處。
- 請用一根手指操作觸控感應器。以尖頭物件（例如圓珠筆或鉛筆）操作不僅可能會導致操作不當，也可能會導致觸控感應器故障。
- 請勿用指尖接觸觸控感應器。否則可能會導致指甲斷裂。
- 若觸碰時本產品完全不運作或運作不正常，請確認其他手指、手的各部分或衣角是否同時觸碰到感應器。此外，若您穿著手套或指尖較為乾燥，本產品可能無法正常運作。
- 若觸控感應器附著汗水，本產品可能無法正常運作。請於使用本產品之前清除髒污。

# 關於防水（防滴）性能

- 本產品的防水（防滴）規格僅適用於耳機，不適用於充電盒。
- 儘管本耳機具備相當於IPX4的防水（防滴）能力，但發聲部分並不防水（防滴）。
- 防水（防滴）性能旨在保護耳機免受雨水等濕氣損害（等同於IPX4）。JIS/IEC防護等級IPX4代表耳機受到保護，不會因為來自所有方向的噴濺而受到影響。
- 請勿於水下使用耳機。
- 請勿在浴室等高溫潮濕的場所使用耳機。
- 本耳機並非完全防水。將其浸入水中可能導致損壞。
- 如果耳機潮濕，可能會無法正常運作。請以乾布擦拭耳機，甩動耳機數次以排出多餘的水分，然後讓耳機徹底乾燥之後再使用耳機。

# 打造更舒適愉悅的藍牙通訊體驗

視障礙物及無線電波條件而異，本產品的有效通訊範圍會產生變化。盡可能在藍牙設備周圍使用本產品，以獲得更愉悅的體驗。為降低噪訊和聲音中斷情形，勿使人體或其他障礙物介入本產品天線與藍牙設備之間，以免阻礙收訊。

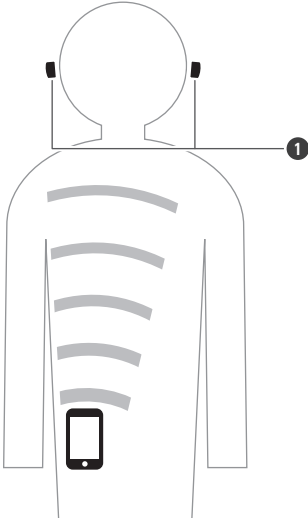

① 天線

# 結構名稱及其功能

## 耳機組件

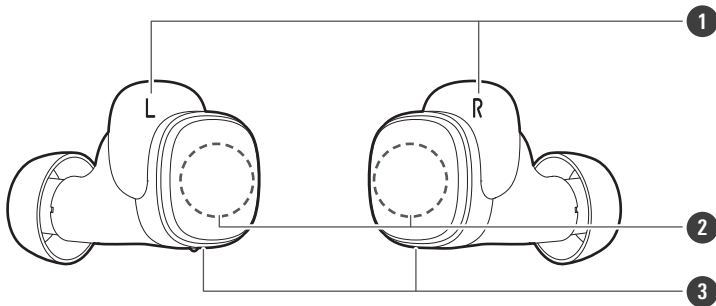

### 1 指示燈（左／右（L／R）指示燈）

顯示耳機的運作狀態和電池電量。

### 2 觸控感應器

用於播放／暫停音樂、接聽電話和調整音量。或者，用於操作特定功能，例如開啟／關閉外部聲音模式或低延遲模式。

### 3 麥克風



- 左（L）側麥克風設有突起處，用於區分左右耳機。

## 充電盒

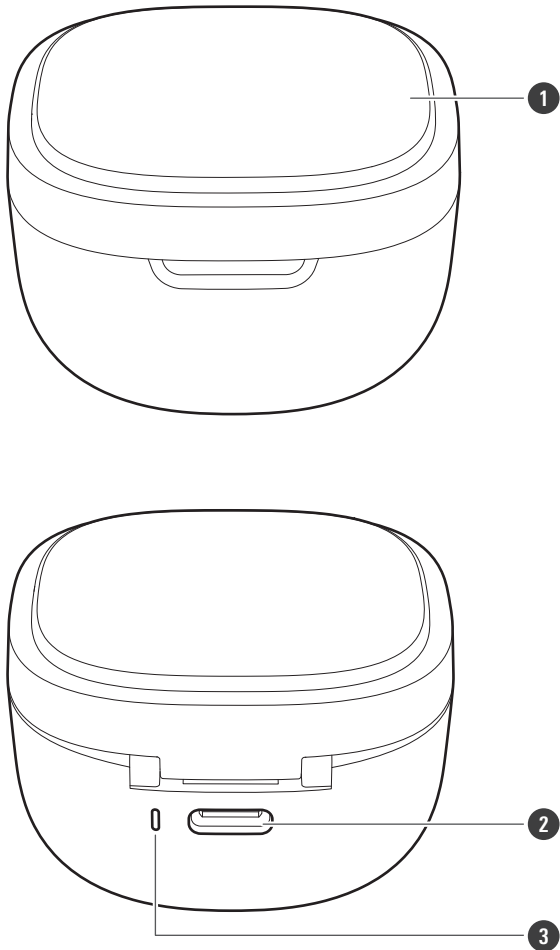

① 盒蓋

② 充電插孔

連接本產品隨附之USB充電線以進行充電。

③ 充電指示燈

為充電盒充電時亮起／閃爍。



## 附屬品

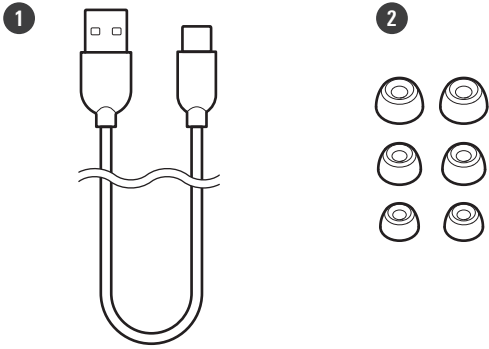

① USB充電線 (30cm, USB Type-A/USB Type-C™)

② 耳塞 (XS、S、M、L)

本產品於出廠時已預先安裝M尺寸耳塞。

# 為電池充電

- 第一次使用時，請先為電池充滿電。
- 充電電池電量不足時，語音指引會播放「Low battery」（電量不足）的訊息，同時指示燈將閃爍紅燈。請盡快為電池充電。
- 耳機充滿電約需1.5小時，充電盒充滿電約需2小時。（視使用條件而異，充電時間會有所不同。）
- 請於通風良好的地方（10至35°C）為本產品充電，避免日照直射。否則可能造成電池劣化、連續使用壽命縮短，或無法再為電池充電。

## 為耳機與充電盒充電

### 1 將隨附之USB充電線（USB Type-C端）連接至充電盒的充電插孔。

- 隨附之USB充電線為本產品專用特別設計。請勿使用任何其他之USB充電線。
- 請以水平方式將USB充電線直接插入USB埠或充電插孔。

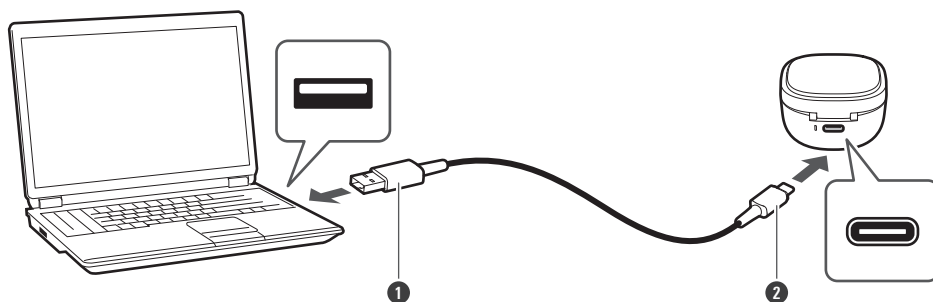

- ❶ USB Type-A
- ❷ USB Type-C

### 2 將耳機置於充電盒後，關閉盒蓋。

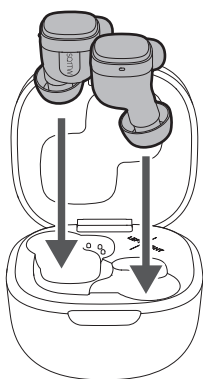

## 為電池充電

### 3 將隨附之USB充電線（USB Type-A端）連接至電腦，開始充電。

- 充電時，指示燈會如下亮起／閃爍。（指示燈可能需要幾秒才會亮起。）

指示燈	狀態
閃爍白燈	充電中
亮起白燈12秒，然後熄滅	充電完成
快速閃爍白燈	充電異常 <sup>[1]</sup>

[1] 請於通風良好的地方（10至35°C）為本產品充電，避免日照直射。

### 4 充電完成時，從電腦拔出USB充電線（USB Type-A端）。

### 5 從充電盒的充電插孔拔出USB充電線（USB Type-C端）。



- 請務必使用隨附的USB充電線進行充電，以免造成產品損壞。若使用其他導線，本產品可能無法正常充電。

# 不使用USB充電線為耳機充電

充電盒內建充電電池。如果您已為充電盒充電，則無需使用USB充電線即可為耳機充電。

### 1 將耳機置於充電盒，並關閉盒蓋。

- 充電時，指示燈會如下亮起。（指示燈可能需要幾秒才會亮起。）

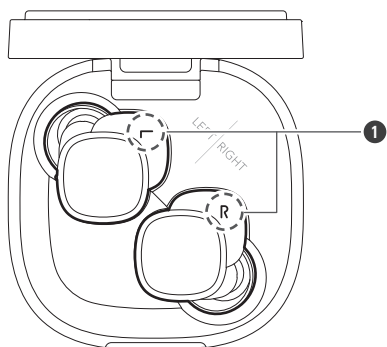

1 指示燈

指示燈	狀態
亮起白燈	充電中
熄滅	充電完成／充電盒電池沒有電

# 電源供應開／關

## 開啟本產品電源

- 1 從充電盒中取出耳機。

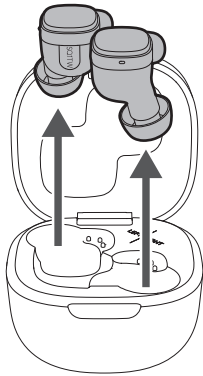

» 電源將自動開啟，且指示燈將亮起白燈，然後閃爍。此時會播放語音指引。



- 指示燈可能需要幾秒才會亮起。
- 請參閱「語音指引」（第25頁）以了解語音指引的詳細資訊。

## 關閉本產品電源

- 1 將耳機置於充電盒。

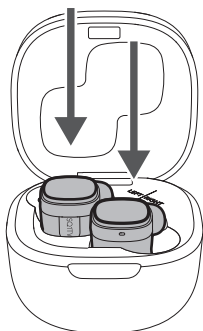

» 電源將自動關閉。

# 透過藍牙連線

欲將本產品連接到藍牙設備時，本產品需要與該藍牙設備進行配對（登錄）。

## 配對藍牙設備

- 請參閱藍牙設備的使用說明書。
- 將藍牙設備放在距離本產品1公尺處，以進行正確配對。
- 在配對過程中，請佩戴耳機聆聽語音指引。

### 1 從充電盒中取出左／右（L／R）耳機。

- 指示燈將亮起白燈，然後閃爍。（根據從充電盒中取出左（L）側和右（R）側耳機的順序，一側的指示燈將快速閃爍白燈，而另一側的指示燈將緩慢閃爍白燈。）

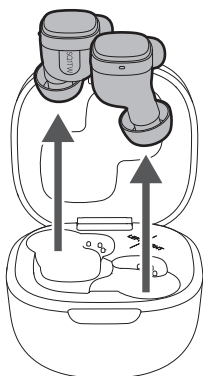

### 2 使用藍牙設備開始配對過程並搜尋本產品。藍牙設備找到本產品時，設備上會顯示「ATH-SQ1TW SVN」。

- 有關使用藍牙設備的資訊，請參閱該設備的使用說明書。

### 3 選擇「ATH-SQ1TW SVN」將本產品與您的藍牙設備配對。

- 某些設備可能會要求輸入密鑰。在這種情況下，請輸入「0000」。該密鑰也可能稱為密碼、PIN碼、PIN號碼或密碼。

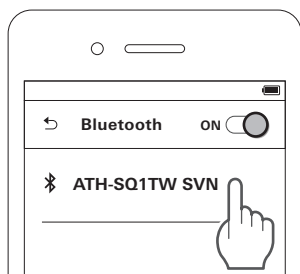

» 配對完成後，語音指引將播放「Bluetooth connected」訊息。指示燈將開始緩慢閃爍白燈。

## 透過藍牙連線

### 使用快速配對進行配對



在一觸操作中，本產品即可與您的Android裝置進行快速、輕鬆的藍牙配對。您也可以查看耳機最後放置的位置。

- 1** 在設定Google帳戶的Android裝置上開啟藍牙功能。
- 2** 從充電盒中取出左／右（L／R）耳機，並靠近Android裝置。
  - 務必從充電盒中取出左／右（L／R）耳機。如果僅取出一個耳機，則Android裝置不會顯示任何通知。

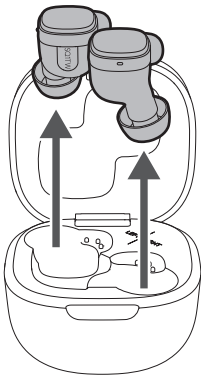

- 3** 點選Android裝置顯示的配對通知。
  - » 配對完成後，語音指引將播放「Bluetooth connected」訊息。指示燈將開始緩慢閃爍白燈。

### 關於配對

連接新的藍牙設備時，需要將其與本產品進行配對。一旦藍牙設備與本產品完成配對，無需重新進行配對。本產品支援多重配對，配對期間會儲存連接記錄。但以下情況時即使藍牙設備之前已進行配對，仍需重新配對：

- 本產品從藍牙設備的連接記錄中被刪除時。
- 本產品送修之後。
- 本產品重置時。



# 佩戴本產品

請將本產品標有「L」（左）的一端戴至左耳內，標有「R」（右）的一端戴至右耳。

- 如果您不容易插入耳機，請將耳機朝後方旋轉視需要調整位置。

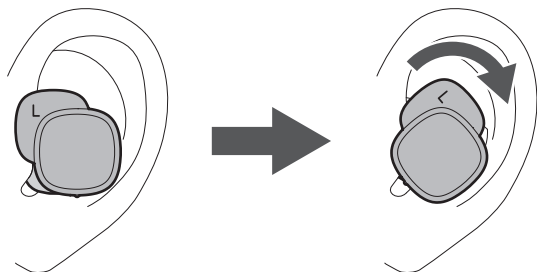

# 觸控感應器

本產品具有觸控感應器。執行操作時，請使用指腹而不要使用指尖觸碰感應器。

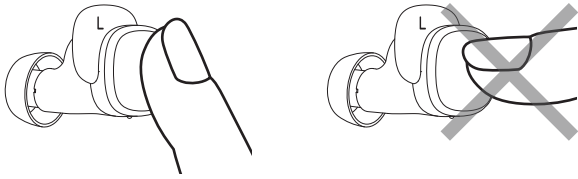

- 請用一根手指操作觸控感應器。以尖頭物件（例如圓珠筆或鉛筆）操作不僅會導致操作不當，也可能會導致觸控感應器損壞。
- 勿以指尖觸碰觸控感應器。否則可能會導致指甲斷裂。
- 若觸碰時本產品無法運作或未達操作預期，請確保其他手指、手部或衣物在觸碰中未與本產品接觸。此外，若您戴著手套或指尖過於乾燥，本產品可能無法正常運作。
- 若觸控感應器有汗水等污垢，本產品可能無法正常運作。操作本產品之前，請先行將污垢擦拭乾淨。

# 解鎖

從充電盒取出耳機時，觸控感應器會鎖住，以防止誤操作。觸碰一次觸控感應器即可解鎖，並發出確認音。

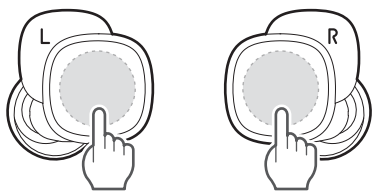

- 使用藍牙設備通話期間（撥號和來電），感應器都會自動解鎖。

# 使用本產品

本產品可以使用藍牙無線技術連接至設備以播放音樂、接聽來電等。您可將本產品用於任何一種滿足您需求的用途。請注意，本公司並不保證本產品之資訊顯示（例如殘餘電量）或任何透過藍牙設備使用之應用程式皆可正常運作。

## 聆聽音樂

- 第一次連接時，請使用藍牙無線技術將本產品與您的設備配對。若您已將本產品與您的藍牙設備配對，請開啟藍牙設備的藍牙連線，並開啟本產品電源。
- 使用藍牙設備開始播放，如有需要，請參閱該設備的使用說明書。

- 1** 從充電盒中取出耳機，然後放在耳朵中。
- 2** 一次觸碰左（L）和右（R）耳機上的觸控感應器以解鎖。
- 3** 在您的藍牙設備上開始播放。
- 4** 觸碰左（L）側耳機上的觸控感應器一次或兩次，以調整音量（向上或向下）。

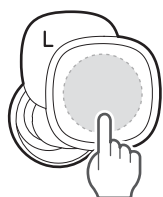

- 5** 若要暫停音樂，請觸碰右（R）側耳機上的觸控感應器。
  - 每次觸碰都會開始或暫停播放。



- 僅從充電盒中取出一側並放在耳朵中，也可以僅用一個耳機聽音樂。僅使用一側耳機時，視佩戴的該側耳機而定，部分功能可能無法使用。在這種情況下，請使用藍牙設備進行操作。

# 使用本產品

## 右 (R) 側耳機觸控感應器操作

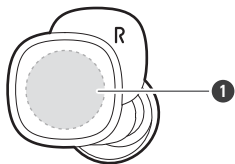

1 觸控感應器

操作	功能
觸碰	開始或暫停播放。
觸碰 (兩次)	播放下一首曲目。
觸碰 (三次)	播放上一首曲目 / 返回曲目的起點。

- 部分智慧型手機可能無法使用上述的控制功能。

## 左 (L) 側耳機觸控感應器操作

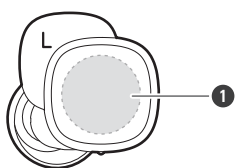

1 觸控感應器

操作	功能
觸碰	將音量調高1個等級。 <sup>[1][2]</sup>
觸碰 (兩次)	將音量調低1個等級。 <sup>[1][2]</sup>

[1] 每次將音量調高 / 調低1個等級時，會聽到嗶一聲。

[2] 部分藍牙設備的音量控制功能搭配本產品使用時可能無法良好運作。

- 部分智慧型手機可能無法使用上述的控制功能。

# 通話

如果您的藍牙設備支援電話功能，可以使用本產品來通話。

**1** 從充電盒中取出耳機，然後放在耳朵中。

**2** 使用您的藍牙設備撥打／接聽電話。

- 當藍牙設備接收到來電時，本產品會響起鈴聲。
- 聆聽音樂時若接收到來電，音樂播放會暫停。

**3** 觸碰左（L）或右（R）耳機上的觸控感應器以接聽來電。

- 可以從左（L）或右（R）側耳機接聽來電。

**4** 觸碰左（L）側耳機上的觸控感應器一次或兩次，以調整音量（向上或向下）。

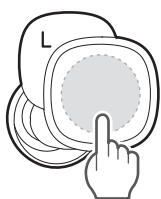

**5** 若要結束通話，請觸碰並按住（約2秒）左（L）或右（R）側耳機上的觸控感應器。

- 可以從左（L）或右（R）側耳機結束通話。
- 如果接聽來電時正在聽音樂，結束通話後將繼續播放音樂。
- 部分藍牙設備不會在結束通話後自動繼續播放音樂。在此情況下，必須手動開始播放音樂。



- 僅從充電盒中取出一側並放在耳朵中，也可以僅用一個耳機撥號／接聽來電。僅使用一側耳機時，視佩戴的該側耳機而定，部分功能可能無法使用。在這種情況下，請使用藍牙設備進行操作。

# 使用本產品

## 右 (R) 側耳機觸控感應器操作

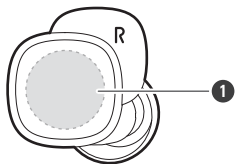

1 觸控感應器

操作	功能
觸碰	接聽來電：接聽來電。
觸碰並按住（約2秒）	接聽來電：拒接電話。 通話時：結束通話。

- 部分智慧型手機可能無法使用上述的控制功能。

## 左 (L) 側耳機觸控感應器操作

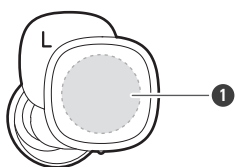

1 觸控感應器

操作	功能
觸碰	接聽來電：接聽來電。 通話時：將通話音量調高1個等級。
觸碰（兩次）	通話時：將通話音量調低1個等級。
觸碰並按住（約2秒）	接聽來電：拒接電話。 通話時：結束通話。

- 部分智慧型手機可能無法使用上述的控制功能。

# 外部聲音模式

此功能可讓您在聆聽音樂時，透過內建麥克風聽見周圍環境的聲音。

### 1 按住右 (R) 側耳機的觸控感應器 (約2秒)。

» 每次長按 (約2秒)，語音指引就會播放「Hear-through」 (外部聲音) 或「Hear-through off」 (外部聲音關閉)，並開啟或關閉外部聲音模式。



- 視音樂等播放音量而定，有時可能難以聽見周圍環境的聲音。在這種情況下，請調低音樂音量。
- 即使在本產品上使用外部聲音模式，端視周圍環境等等而定，也可能難以聽到周圍的聲音。請勿在無法聽見外界聲音而可能發生危險的地方使用本產品，例如交通繁忙處。
- 外部聲音模式開啟後，請勿用手遮住麥克風。否則會發出過大哼聲，對您的聽力造成不良影響。

# 低延遲模式

低延遲模式可在玩遊戲或看影片時改善聲音延遲的情形。

- 藍牙通訊很容易受到障礙物和無線電波狀況的影響。在這種情況下，請關閉此模式。

### 1 按住左 (L) 側耳機的觸控感應器 (約3秒)。

» 每次長按 (約3秒)，語音指引就會播放「Low latency mode」 (低延遲模式) 或「Low latency mode off」 (低延遲模式關閉)，並開啟或關閉低延遲模式。



- 通話期間無法開啟或關閉低延遲模式。

# 自動關機功能

若未連接到任何設備，本產品會於5分鐘後自動關機。



# 指示燈顯示

## 配對中

狀態	指示燈顯示類型
搜尋設備中	○ - ○ - ○ . . . . 閃爍白燈 (逐漸亮起) (根據從充電盒中取出左 (L) 側和右 (R) 側耳機的順序，一側的指示燈將快速閃爍白燈，而另一側的指示燈將緩慢閃爍白燈。)

## 連接中

狀態	指示燈顯示類型
等待連接中	○ - ○ - ○ . . . . 閃爍白燈 (逐漸亮起)
連接中	○-----○-----○ . . . . 每5秒閃爍白燈一次
音樂播放中	----- . . . . 熄滅

## 電池電量

狀態	指示燈顯示類型
電池電量低	●●●-----●●● . . . . 每40分鐘閃爍紅燈3次

# 語音指引

在以下情形下，本產品會播放英文語音指引。

情形	語音指引
電源開啟時	語音指引會依據電池電量而有不同。 Battery level high Battery level medium Battery level low
建立藍牙連線時	Bluetooth connected
切斷藍牙連線時	Bluetooth disconnected
外部聲音模式開啟	Hear-through
外部聲音模式關閉	Hear-through off
低延遲模式開啟	Low latency mode
低延遲模式關閉	Low latency mode off
播放音樂	Play
暫停音樂	Pause
電池電量低	Low battery
電池電量耗盡而沒有電	Please recharge

# 清潔保養方法

為能夠長久使用，請養成定期清潔本產品的習慣。清潔保養時，請勿使用酒精、油漆稀釋劑或其他有機溶劑。

- 請以乾布擦拭耳機和充電盒上的髒污。如果耳機潮濕，則耳機可能無法正常運作。用乾布擦拭耳機，多次搖晃以除去多餘的水，並在使用前靜置耳機徹底乾燥。
- 立即擦去充電盒充電插孔、耳機充電端子和觸控感應器上的汗水或其他水份。否則可能因鏽蝕導致故障。
- 皮膚天然油脂特別容易積聚在耳塞安裝部（參閱圖片）。若未清潔這些區域，可能會使耳塞脫落。請定期清潔。由於發聲部位精巧脆弱，清潔時請勿碰觸，否則可能會導致故障。
- 如果麥克風附近的孔中仍然殘留水份（如圖所示），請將耳機放在乾布上並搖晃幾次以除去水份，然後在使用前靜置耳機徹底乾燥。
- USB充電線使用後若有汗水或灰塵等，請立即用乾布擦淨。如果在髒污的狀態下使用，可能會導致導線隨時間劣化而變硬，並造成故障。
- 充電線的USB端子若有髒污，請以乾布擦拭。
- 從耳機取下耳塞，然後用稀釋後的中性清潔劑手動清潔耳塞。清潔後擦乾，才能再次使用。

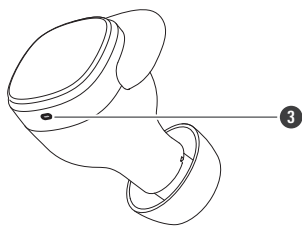
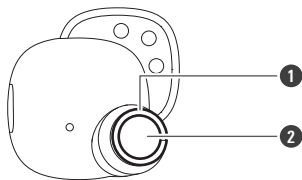

- ❶ 耳塞安裝處
- ❷ 發聲部位
- ❸ 麥克風



- 如果長期不使用本產品，請避開高溫、潮濕處，存放於通風良好的地方。

# 耳塞

## 耳塞尺寸

本產品隨附四種尺寸的矽膠耳塞（XS、S、M及L）。出廠時，已安裝M尺寸的矽膠耳塞。為了確保最佳音質，請選擇最適合的耳塞尺寸，並將耳塞調整到貼合耳朵的舒適狀態。若耳塞未貼合耳朵，可能影響低音表現。

## 更換耳塞

取下舊耳塞，然後將新耳塞傾斜壓入耳機。用力壓耳塞，使耳塞內側擴張，然後在支柱上將耳塞壓入到底。

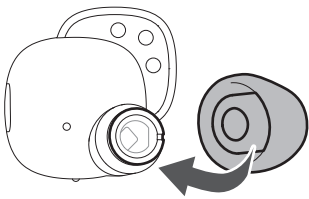

- 耳塞為會隨著存放和使用而劣化的耗材。如果耳塞鬆動且容易脫落，或是看起來已劣化，請購買替換品。



- 請定期取下並清潔耳塞，因為耳塞容易累積髒污。使用髒污的耳塞可能會導致耳機本身變髒，造成音質劣化。
- 重新裝上之前取下的耳塞時，務必確定已確實安裝。如果耳塞脫落並留在耳朵內，可能會導致受傷或生病。

# 重置

## 如果本產品運作異常（重置）

如果無法如預期取消配對、連接或運作，請重置本產品。

- 1** 將兩個耳機（左（L）和右（R））放入充電盒（電池有剩餘電量）約5秒後，連續兩次觸碰兩個耳機的觸控感應器。
- 2** 確認兩個耳機上的指示燈閃爍白燈，然後在充電盒中觸碰並按住兩個耳機上的觸控感應器（約6秒）。  
» 兩個耳機上的指示燈亮起紅燈時，重置完成。
- 3** 在您的藍牙設備上，將本產品從已登錄的設備清單中移除。
- 4** 再次從充電盒中取出耳機並進行配對。



- 如果無法按預期完成該程序，請再次取出耳機並重新開始重複該程序。

# 故障排除

## ① 電源未供電

- 請為本產品充電。

## ② 無法配對

- 請確認藍牙設備是否使用2.1+EDR或更高版本進行通訊。
- 將本產品與藍牙設備放在距離彼此1公尺內的範圍。
- 設定藍牙設備的規範。有關設定規範的步驟，請參閱該藍牙設備的使用說明書。
- 移除藍牙設備的配對資訊，接著將本產品與該設備重新配對。
- 將耳機置於充電盒，並關閉盒蓋，然後取出耳機並再次執行操作。
- 確認未連接到先前連接的其他任何藍牙設備。若是如此，請使用先前連接的藍牙設備中斷本產品的連線，然後在要連線的藍牙設備上選擇本產品。
- 即使嘗試其他所有解決方案也無法如預期取消配對、連接或運作，請重置本產品。有關詳情，請參閱「重置」（第28頁）。

## ③ 無聲音／聲音微弱

- 將本產品和藍牙設備的電源開啟。
- 將本產品和藍牙設備的音量調高。
- 確認本產品與藍牙設備以A2DP（或音訊連接）連接。
- 切斷本產品與藍牙設備的配對，接著將本產品與該設備重新配對。
- 排除本產品和藍牙設備之間的障礙物，例如人、金屬或牆壁，使本產品和設備更加靠近。
- 將藍牙設備的聲音輸出切換到本產品。

## ④ 聲音僅來自一個耳機

- 確認電池有剩餘電量。
- 將耳機置於充電盒，並關閉盒蓋，然後取出耳機並再次執行操作。

### ① 聲音失真／聽到噪訊／聲音中斷

- 將本產品和藍牙設備的音量調低。
- 將本產品遠離會發出無線電波的設備，例如微波爐和無線路由器。
- 將本產品遠離電視機、收音機和含有內建調頻器的設備。這些設備也可能受到本產品的影響。
- 關閉藍牙設備的等化器設定。
- 將本產品和藍牙設備之間的障礙物移開，使兩者更加靠近。有關詳情，請參閱「打造更舒適愉悅的藍牙通訊體驗」（第5頁）。

### ① 無法聽到對方聲音／對方聲音太小

- 將本產品和藍牙設備的電源開啟。
- 將本產品和藍牙設備的音量調高。
- 確認本產品與藍牙設備以HFP/HSP（或電話連接）連接。
- 切斷本產品與藍牙設備的配對，接著將本產品與該設備重新配對。
- 將藍牙設備的聲音輸出切換到本產品。

### ① 充電盒無法充電

- 請確保隨附之USB充電線已正確連接，為本產品充電。
- 請於通風良好的地方（10至35°C）為本產品充電，避免日照直射。

### ① 耳機無法充電

- 確保本產品正確置於充電盒。
- 充電時，務必關閉充電盒蓋。
- 請為充電盒充電。
- 請以乾布擦拭充電端子上的髒污。



- 有關藍牙設備操作方法的詳情，請參閱該設備的使用說明書。

# 產品規格

## 耳機組件

型式	動圈型
驅動單元	Ø5.8mm
輸出感度	100dB/mW
頻率響應	20~20,000Hz
阻抗	16Ω

## 麥克風

型式	MEMS型
指向特性	全指向性
輸出感度	-38dB (1V/Pa, 1kHz)
頻率響應	100~10,000Hz

## 通訊規格

通訊系統	藍牙標準規格Ver.5.0
最大無線射頻輸出功率	10mW EIRP
最大通訊距離	視線良好範圍約10m以內
通訊使用頻段	2.402GHz~2.480GHz
調變方式	FHSS
支援藍牙通訊協定	A2DP、AVRCP、HFP、HSP
支援的編碼	SBC
支援內容保護	SCMS-T
傳輸頻率範圍	20~20,000Hz



### 其他

電源供應	耳機：DC 3.7V鋰離子電池 充電盒：DC 3.7V鋰離子電池
充電時間	耳機：約1.5小時 <sup>[1]</sup> 充電盒：約2小時 <sup>[1]</sup>
運作時間	連續傳輸時間（音樂播放）： 最高約6.5小時 <sup>[1]</sup> （耳機） 最高約19.5小時 <sup>[1]</sup> （若與充電盒搭配使用）
重量	耳機：約5.2g（左（L）側），約5.2g（右（R）側） 充電盒：約34.2g
防水（防滴）效能	IPX4 <sup>[2]</sup>
工作溫度	5°C~40°C
附屬品	USB充電線（30cm，USB Type-A／USB Type-C）、耳塞（XS、S、M、L）
另售	耳塞

[1] 依使用條件而異。

[2] 僅限耳機。

- 因改良而有所變更時，恕不另行告知。

# 商標

- **Bluetooth**<sup>®</sup>（藍牙）文字商標和標誌是Bluetooth SIG, Inc.擁有的註冊商標，且「鐵三角」公司對此類商標的任何使用均已獲得授權。其他商標和商品名稱屬於各自所有者。
- USB Type-C<sup>™</sup>是USB Implementers Forum的商標。
- 「Google」是 Google LLC 的商標。

**株式会社オーディオテクニカ**

〒194-8666 東京都町田市西成瀬2-46-1  
[www.audio-technica.co.jp](http://www.audio-technica.co.jp)

**Audio-Technica Corporation**

2-46-1 Nishi-naruse, Machida, Tokyo 194-8666, Japan  
[www.audio-technica.com](http://www.audio-technica.com)  
©2021 Audio-Technica Corporation  
Global Support Contact: [www.at-globalsupport.com](http://www.at-globalsupport.com)